

Простые и многофункциональные

Изменения в дизайне и пожелания каждого покупателя требуют постоянной разработки новых профилей, которые заставляют Вас приобретать новые профильные инструменты. Для того чтобы в условиях жесткой конкуренции всегда быть на шаг впереди конкурентов, у Вас всегда должны быть под рукой те инструменты, которые необходимы именно в этот момент, и, что самое главное, по приемлемой цене. Поэтому фирма Leitz предлагает всем, кто хочет быть гибким, быстро реагировать на изменившийся рынок и изготавливать профили по приемлемым ценам, инструменты исполнения VariForm.

- гибкие благодаря простой конструкции корпуса
- экономичные благодаря возможности переточки
- многофункциональные благодаря разнообразной форме ножей, которые можно зафиксировать в корпусе.

Скорость поможет производителю быть всегда впереди конкурентов.

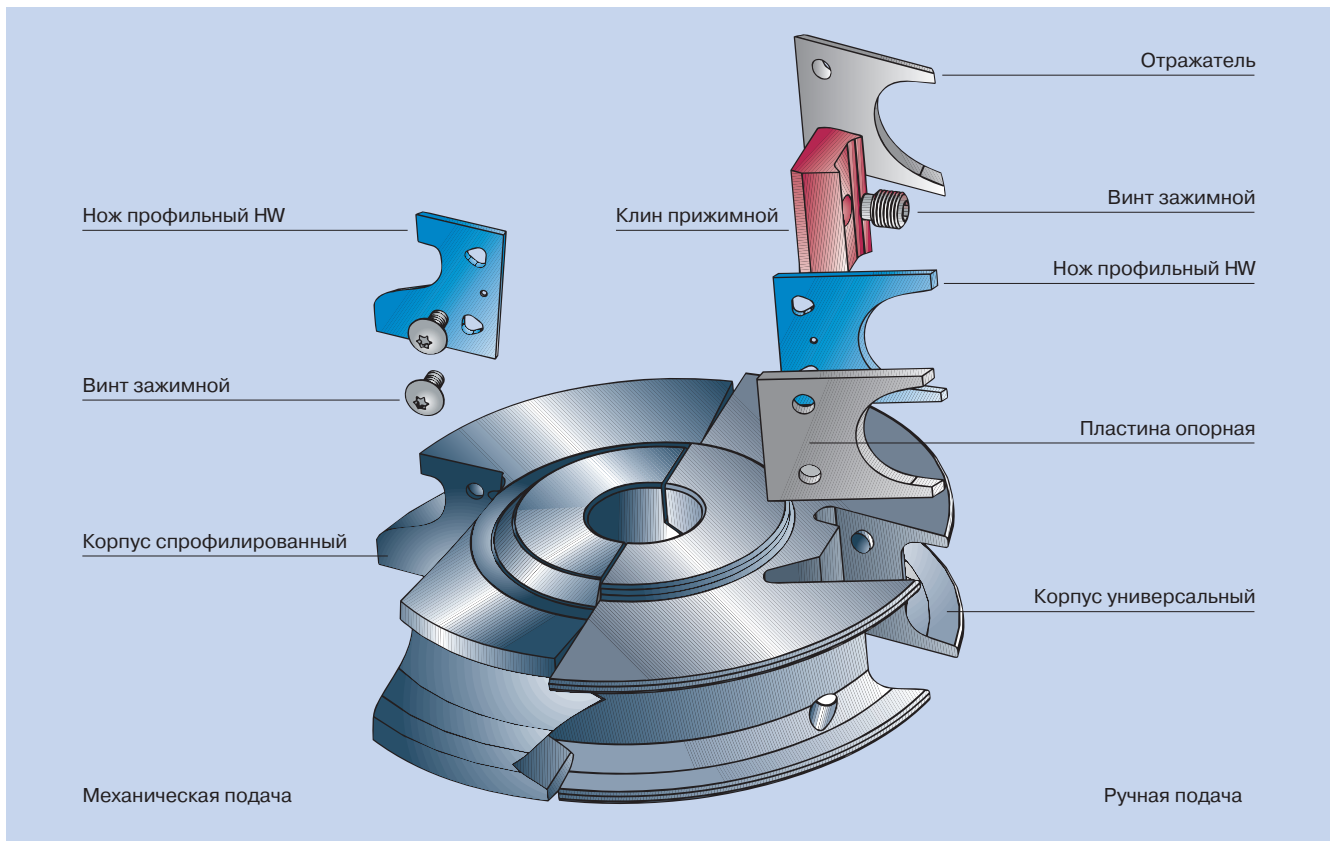

Свойства системы





- Возможно переточить до 3-4 раз
- Модульная система: одни и те же ножи могут использоваться в разных корпусах на разных станках.
- Корпус исполнен в соответствии с глубиной профиля и позволяет обрабатывать профили разной формы.
- Высокая точность и безопасность благодаря фиксированию ножей в трех точках.
- Сегодня заказали, завтра получили.
- Мгновенная реакция на желания наших клиентов: на основе образцов деталей или чертежей профилей необходимые нестандартные профильные ножи изготавливаются, тестируются и поставляются в течение 24 часов. Так как шаблоны сохраняются, то переточку и повторный заказ сделать также просто.

4. Фрезы насадные

4.4 Инструментальные системы для обработки нестандартных профилей

4.4.2 VariForm

VariForm Инструментальная система

Варианты исполнения	Глубина профиля до 15/19 мм	Глубина профиля до 20 мм	Глубина профиля до 35 мм
Ручная подача (MAN) Для фрезерных станков с рабочим столом	 Корпус универсальный	 Частично спрофилированный корпус, U-профиль	 Спрофилированный корпус, угловой, правый/левый
Рабочая ширина:	40/45 мм и 50/60 мм	45/45 мм и 50/60 мм	от 40 мм до 60 мм
Механическая подача (MEC) Для фрезерно-калевочных станков, кромкооблицовочных и форматно-обрезных станков (подходит для быстросменных систем)		 Частично спрофилированный корпус, профили U, L, I	 Спрофилированный корпус, угловой, правый/левый
Рабочая ширина:		45/45 мм: профили U, L, I 50/60 мм: U-профиль	от 40 мм до 60 мм

Простое оперирование

Механизм для фиксирования ножей исполнения VariForm „нейтрализует центробежную силу“. В встроенном зажимном механизме, фиксирующем в трех точках, ножи центрируются в направлении воздействия центробежной силы и зажимаются. Это означает, что отсутствует смещение при работе на высокой частоте вращения, что обеспечивает проведение точной и безопасной работы на оптимальных скоростях подачи от 70 до 80 м/с. Следующее преимущество: так как отсутствуют боковые упоры, Вы можете профилировать бланкеты со всех сторон.

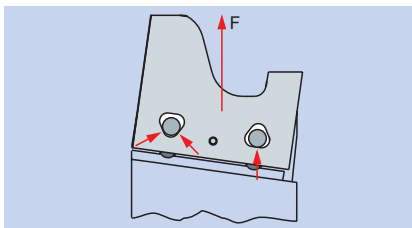

Функциональная схема фиксирования ножа

4. Фрезы насадные

4.4 Инструментальные системы для обработки нестандартных профилей

4.4.2 VariForm

VariForm области применения

Производство мебели
Профили софтформинга
Фигурейные профили

Производство профильных планок



Качество твердых сплавов и сферы применения

HW 1: древесина мягких пород; древесина твердых пород
HW 2: плитные материалы

Оборудование

Станки с верхним расположением шпинделей и компьютерным управлением, фрезерные станки с рабочим столом с ручной подачей (MAN), двухсторонние форматно-обрезные профильные станки, четырехсторонние профильно-фрезерные станки.