

## 8. Ножи и запасные части

## 8.2 Запасные части и фиксирующие элементы

### 8.2.4 Запасные части для инструментов ProFix

#### 8.2.4.1 Штифты с резьбой



Штифт с резьбой

##### TK 505-0 \*

Тип	Размер	Для ProFix	ID Nr.
*	M5x11 SW2,5	PF 20	007840 ●
*	M6x12 SW3	PF 20	007825 ●
*	M6x16 SW3	PF 20	007826 ●
*	M6x25 SW3	PF 20	007851 ●
*	M6x35 SW3	PF 20	007852 ●
*	M6x50 SW3	PF 20	007853 ●
*	M8x1x11,5 SW4	PF 25	007811 ●
*	M8x1x13 SW4	PF 25	007066 ●
*	M8x1x18 SW4	PF 25	007824 ●
*	M8x1x30 SW4	PF 25	007848 ●
*	M8x1x40 SW4	PF 25	007849 ●
*	M8x1x50 SW4	PF 25	007850 ●

#### 8.2.4.2 Штифты прижимные



Толкатель цилиндрический



Толкатель с наклонным торцом

##### TK 515-0 \*

Тип	Размер	Для ProFix	ID Nr.
*	5x9 цилиндрический	PF 20	008839 ●
*	5x18 с наклонным торцом	PF 20	008837 ●
*	7x22 с наклонным торцом	PF 25	008836 ●

#### 8.2.4.3 Винты для упорной шайбы



Винт для упорной шайбы

##### TK 500-0 \*

Тип	Размер	Для ProFix	ID Nr.
*	M3x7 T10	PF 20	007819 ●
*	M4x8 T20	PF 25	007820 ●

#### 8.2.4.4 Шайбы упорные

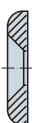

Шайба упорная для ножа ProFix

##### TK 500-0 \*

Тип	Размер	Для ProFix	ID Nr.
*	10x2	PF 20	006749 ●
*	15x2,5	PF 25	006743 ●

- поставка со склада
- минимальный срок поставки

## 8. Ножи и запасные части

## 8.2 Запасные части и фиксирующие элементы

### 8.2.4 Запасные части для инструментов ProFix

#### 8.2.4.5 ID Nr. 023465 Фреза сборная для выборки четверти

D мм	SB мм	BO мм	IDNr.
169	38	30	023465

Запасные части для фрезы сборной для выборки четверти ProFix: WX 100-1



#### TM 269 0 \*

Тип	Наименование	Размер	Примечание	ID Nr.
*	Нож ProFix PF25	HW-B;PG999; SB40,9	осевой у 5°	011004 □

#### 8.2.4.6 WX 500-1 Фреза сборная для фрезерования вогнутых профилей большой глубины

D мм	SB мм	BO мм	IDNr.
300	16	30	22192
350	16	30	22190
3400	16	30	22191

Запасные части для фрезы сборной для фрезерования вогнутых профилей большой глубины с ножами Exakt: WX 500-1



#### TK 500 0 \*/VN 999 0 \*\*/TM 269 0 \*\*\*

Тип	Наименование	Размер	Примечание	ID Nr.
*	Винт с плоск. головкой с внутр. шестигр.	M12x14,5	внут. шестигр. 6	005738 ●
*	Устройство для выставл. упор. линейки	для диска калевочного		029783 ●
*	Нож калевочный	SB16; HS		015148 ●

#### 8.2.4.7 ID Nr. 014026/014014

Наименование	Размер мм	IDNr.
Фреза сборная	127x34x3 0; Z4	014026
Фреза сборная	127x34x3 0; Z4	014014

Запасные части для фрезы сборной профильной с ножами ProFix: TT 300 2

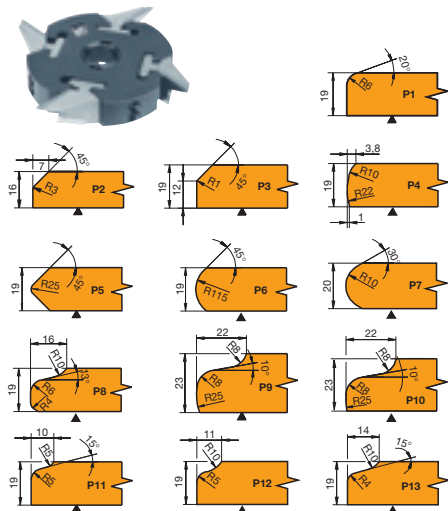

#### TM 269 0 \*

Тип	Наименование	Размер	ID Nr.
*	Нож ProFix PF25; P1; LL	HW-B; PG009; SB34	011013 □
*	Нож ProFix PF25; P2; RL	HW-B; PG010; SB34	011014 □
*	Нож ProFix PF25; P2; LL	HW-B; PG009; SB34	011015 □
*	Нож ProFix PF25; P3; RL	HW-B; PG010; SB34	011016 □
*	Нож ProFix PF25; P3; LL	HW-B; PG009; SB34	011017 □
*	Нож ProFix PF25; P4; RL	HW-B; PG999; SB34	011018 □
*	Нож ProFix PF25; P4; LL	HW-B; PG999; SB34	011019 □
*	Нож ProFix PF25; P5; RL	HW-B; PG139; SB34	011020 □
*	Нож ProFix PF25; P5; LL	HW-B; PG139; SB34	011021 □
*	Нож ProFix PF25; P6; RL	HW-B; PG139; SB34	011022 □
*	Нож ProFix PF25; P6; LL	HW-B; PG139; SB34	011023 □
*	Нож ProFix PF25; P7; RL	HW-B; PG139; SB34	011024 □
*	Нож ProFix PF25; P7; LL	HW-B; PG139; SB34	011025 □
*	Нож ProFix PF25; P8; RL	HW-B; PG999; SB34	011026 □
*	Нож ProFix PF25; P8; LL	HW-B; PG999; SB34	011027 □
*	Нож ProFix PF25; P9; RL	HW-B; PG999; SB34	011028 □
*	Нож ProFix PF25; P9; LL	HW-B; PG999; SB34	011029 □
*	Нож ProFix PF25; P10; RL	HW-B; PG999; SB34	011030 □
*	Нож ProFix PF25; P10; LL	HW-B; PG999; SB34	011031 □
*	Нож ProFix PF25; P11; RL	HW-B; PG999; SB34	011032 □
*	Нож ProFix PF25; P11; LL	HW-B; PG999; SB34	011033 □
*	Нож ProFix PF25; P12; RL	HW-B; PG999; SB34	011034 □
*	Нож ProFix PF25; P12; LL	HW-B; PG999; SB34	011035 □
*	Нож ProFix PF25; P13; RL	HW-B; PG999; SB34	011036 □
*	Нож ProFix PF25; P13; LL	HW-B; PG999; SB34	011037 □
*	Нож ProFix PF25; P1; RL	HW-B; PG010; SB34	011038 □

- поставка со склада
- минимальный срок поставки

#### 8.2.4.8 ID Nr. 023536 фреза сборная профильная универсальная ProFix

Наименование	Размер мм	ID Nr.
Фреза сборная	50 x 32 x S 20 x 50	023536

Запасные части для фрезы сборной профильной универсальной типа ProFix: WY 500-2-20



AT 116 0 \*

Тип	Наименование	Размер	ID Nr.
*	Комплект ножей для ID Nr. 23536/23546 P1	HW-B; сост. из 2 ч.	013540 <input type="checkbox"/>
*	Комплект ножей для ID Nr. 23536/23546 P2	HW-B; сост. из 2 ч.	013541 <input type="checkbox"/>
*	Комплект ножей для ID Nr. 23536/23546 P3	HW-B; сост. из 2 ч.	013542 <input type="checkbox"/>
*	Комплект ножей для ID Nr. 23536/23546 P4	HW-B; сост. из 2 ч.	013543 <input type="checkbox"/>
*	Комплект ножей для ID Nr. 23536/23546 P5	HW-B; сост. из 2 ч.	013544 <input type="checkbox"/>
*	Комплект ножей для ID Nr. 23536/23546 P6	HW-B; сост. из 2 ч.	013545 <input type="checkbox"/>

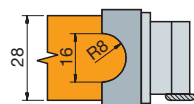

Образец профиля P1

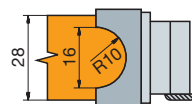

Образец профиля P2

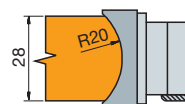

Образец профиля P3

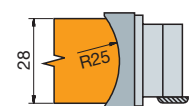

Образец профиля P4

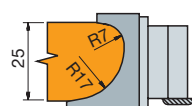

Образец профиля P5

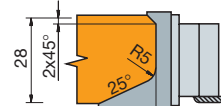

Образец профиля P6

#### 8.2.4.9 ID Nr. 023535 фреза сборная профильная универсальная ProFix PF 20

Наименование	Размер мм	ID Nr.
Фреза сборная	80 x 35 x 20	023535

Запасные части для фрезы сборной профильной универсальной типа ProFix PF 20 WY 500-2-20



AT 116 0 \*

Тип	Наименование	Размер	ID Nr.
*	Комплект ножей для ID Nr. 23535 профиль 1	HW-B; сост. из 2 ч.	013536 <input type="checkbox"/>
*	Комплект ножей для ID Nr. 23535 профиль 2	HW-B; сост. из 2 ч.	013537 <input type="checkbox"/>
*	Комплект ножей для ID Nr. 23535 профиль 3	сост. из 2 ч.	013538 <input type="checkbox"/>
*	Комплект ножей для ID Nr. 23535 профиль 4	HW-B; сост. из 2 ч.	013539 <input type="checkbox"/>

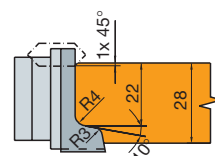

Образец профиля P1

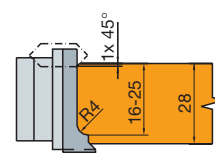

Образец профиля P2

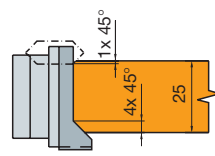

Образец профиля P4

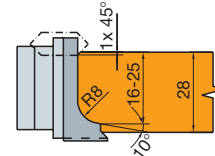

Образец профиля P3

## 8. Ножи и запасные части

## 8.2 Запасные части и фиксирующие элементы

### 8.2.4 Запасные части для инструментов ProFix

Наименование	Размер мм	ID Nr.
Фреза сборная 1	100x27x20	023528
Фреза сборная 2	116xBO 20	023550
Фреза сбор. для выб. четверти 3	116x16,8x20	023551
Фреза сборная 4	88x 16,8x20	023530

Запасные части для фрезы сборной профильной универсальной типа ProFix: WY 5640-2-20/SY 640-2-20

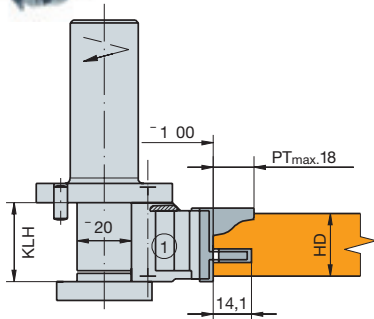

Фреза сборная для обработки профиля обвязки, смонтированная на оправке

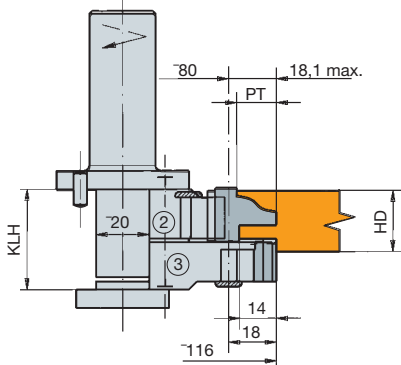

Фреза сборная для обработки контрпрофиля к профилю обвязки, смонтированная на оправке

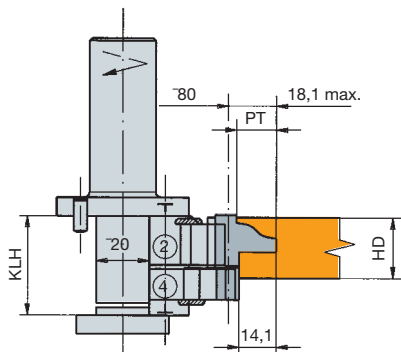

Фреза сборная для обработки контрпрофиля, подходит для профиля обвязки с четвертью

### 8.2.4.10 ID Nr. 023528/23529 фреза сборная ProFix для обработки контрпрофиля на обрабатываемом центре

AT 116 0 \*

Наименование	№ инстр.	№ проф.	ID Nr.
Комплект запасных ножей для профиля обвязки (без ножа для выборки паза)	1	1	013508 <input type="checkbox"/>
	1	2	013509 <input type="checkbox"/>
	3		013510 <input type="checkbox"/>
	4		013511 <input type="checkbox"/>
	5		013512 <input type="checkbox"/>
Комплект запасных ножей для контрпрофиля к профилю обвязки	1	1	013556 <input type="checkbox"/>
	2		013557 <input type="checkbox"/>
	3		013558 <input type="checkbox"/>
	4		013559 <input type="checkbox"/>
	5		013560 <input type="checkbox"/>
Комплект запасных ножей для контрпрофиля к профилю обвязки	3	1 - 5	013561 <input type="checkbox"/>

Комплекты сменных/запасных ножей для выборки четверти устанавливаются в инструмент №1, профиль обвязки

Наименование	№ инстр.	№ проф.	ID Nr.
Комплекты сменных/запасных ножей (без ножей для выборки паза)	1	1F	013519 <input type="checkbox"/>
	1	2F	013520 <input type="checkbox"/>
	3F		013521 <input type="checkbox"/>
	4F		013522 <input type="checkbox"/>
	5F		013523 <input type="checkbox"/>
Комплект запасных ножей	4	1 - 5	013562 <input type="checkbox"/>

Профили с пазом:

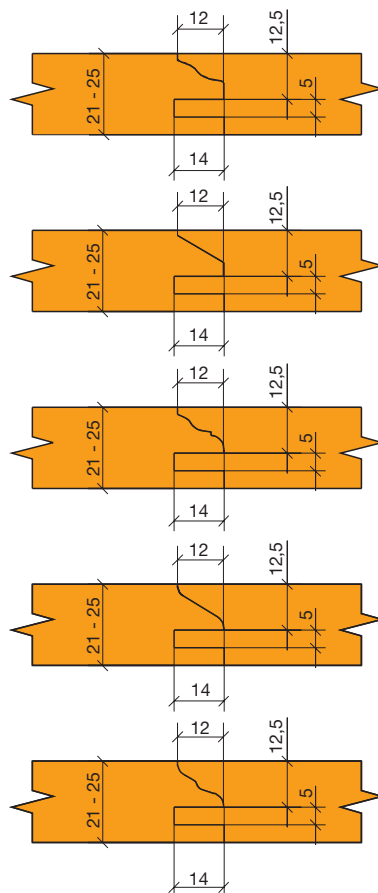

Профили с четвертью:

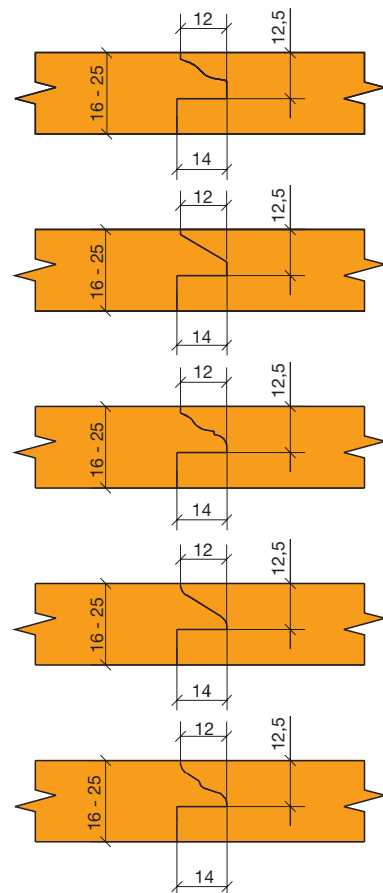

8.2.4.11 SY 540-2-20  
Блок инструментов ProFix;  
выборка четверти; нестандартный профиль  
на обрабатываемом центре

Запасные части для фрезы сборной профильной универсальной типа ProFix: SY 540-2-20



Запасные ножи HW

Наименование	SB мм	Глубина четв. мм	Ширина четв. мм	ID Nr.	
Нож фуговальный R3	30	13 - 15	16 - 22	012021	<input type="checkbox"/>
Нож фуговальный 2x45°	30	13 - 15	16 - 22	012022	<input type="checkbox"/>
Нож для выборки четверти R2	35	13	24	012023	<input type="checkbox"/>
Нож для выборки четверти 2x45°	35	13	24	012025	<input type="checkbox"/>
Нож для выборки четверти R2	35	13	26	012024	<input type="checkbox"/>
Нож для выборки четверти 2x45°	35	13	26	012026	<input type="checkbox"/>
Нож для выборки четверти R2	35	15	24	012027	<input type="checkbox"/>
Нож для выборки четверти 2x45°	35	15	24	012029	<input type="checkbox"/>
Нож для выборки четверти R2	35	15	26	012028	<input type="checkbox"/>
Нож для выборки четверти 2x45°	35	15	26	012030	<input type="checkbox"/>

Отдельные инструменты

Проф. №	DO №	BO мм	Z мм	HD мм	ID Nr.
P1	80	20	2	42-48	023538 <input type="checkbox"/>
P2	80	20	2	42-48	023539 <input type="checkbox"/>
P3	80	20	2	42-48	023540 <input type="checkbox"/>
P4	80	20	2	42-48	023541 <input type="checkbox"/>
P5	80	20	2	42-48	023542 <input type="checkbox"/>
P6	80	20	2	42-48	023543 <input type="checkbox"/>
P7	80	20	2	42-48	023544 <input type="checkbox"/>
P8	80	20	2	42-48	023545 <input type="checkbox"/>

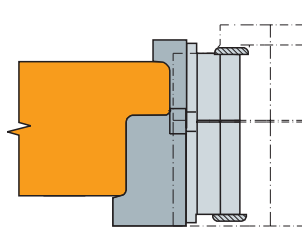

Образец профиля 1

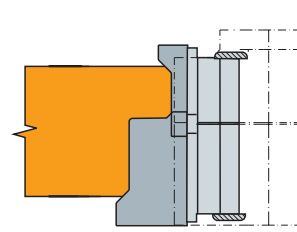

Образец профиля 2

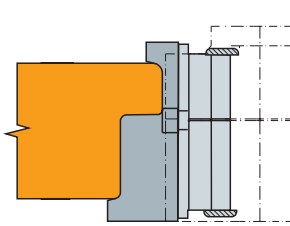

Образец профиля 3

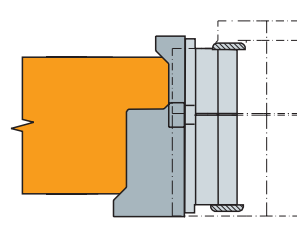

Образец профиля 4

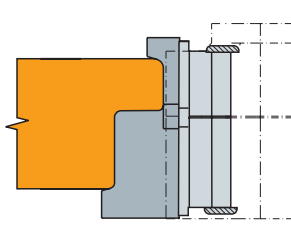

Образец профиля 5

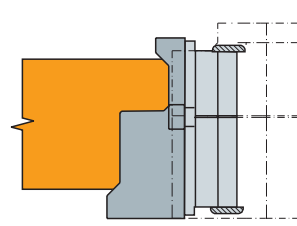

Образец профиля 6

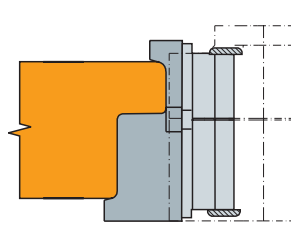

Образец профиля 7

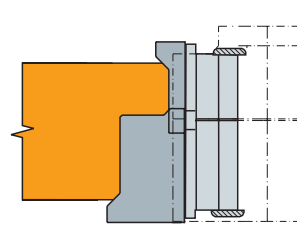

Образец профиля 8